

MONTAGE- EN GEBRUIKSHANDLEIDING (NL)

mill®

Series: Steel & Glass

Lees de handleiding goed door vóór gebruik en bewaar hem goed voor later gebruik

Deze montage- en gebruikshandleiding heeft betrekking op de volgende producten:

IB300, IB600DN, IB900DN, IB1200DN, IB800L DN, IB1000L DN

MB300, MB600DN, MB900DN, MB1200DN, MB800L DN, MB1000L DN

MB600DN G, MB900DN G, MB1200DN G, MB800LDN G, MB1000LDN G

CE

INHOUD

Belangrijke veiligheidsinformatie	3
Omschrijving van de verwarming	6
Montage	7
Elektronische thermostaat — Instructies	8
Dag/nacht thermostaat – Instructies	10
Onderhoud.....	15
Garantie.....	15
Afvalverwerking.....	15

Belangrijke veiligheidsinformatie

Wanneer u elektrische producten gebruikt, dient u de veiligheidsvoorschriften op te volgen, zeker wanneer er kinderen in de buurt zijn.

WAARSCHUWING! Zorg er altijd voor dat u de stekker uit de kachel trekt voordat u hem verplaatst of schoonmaakt. Doe dit om elektrische schokken of verwondingen door de hitte te vermijden.

- Lees de handleiding aandachtig door.
- Dit product is uitsluitend bedoeld voor huiselijk gebruik.
- Zorg dat de kachel aangesloten is op de netstroom (230 V) zoals aangegeven staat op de kachel.
- Nieuwe kachels geven een specifieke geur af wanneer deze voor het eerst worden gebruikt. Dit stopt na korte tijd en is volledig onschuldig
- Controleer of mogelijk stukken piepschuim of karton tussen de onderdelen van de kachel gevallen zijn. Deze moeten worden verwijderd om onaangename geuren te voorkomen.
- Voorkom oververhitting van de kachel – **niet afdekken**
- Zorg altijd dat u de kachel uitschakelt en de stekker uittrekt wanneer u deze langere tijd niet gebruikt.
- Let extra goed op wanneer de kachel wordt gebruikt in kamers waar kinderen, gehandicapten of ouderen aanwezig zijn.
- De kachel mag niet direct onder een stopcontact worden geplaatst.
- Het snoer mag onder geen enkel soort tapijt of kleed liggen. Zorg dat het snoer zodanig ligt dat niemand erover kan struikelen.
- De verwarming mag niet worden gebruikt als de stekker of het snoer beschadigd zijn. De verwarming mag niet worden gebruikt als deze op de grond is gevallen of zodanig beschadigd is dat hij niet meer juist functioneert.
- In geval van schade moet het snoer worden gerepareerd door de producent of een expert om gevaarlijke situaties te voorkomen.
- Probeer geen verlengsnoeren te gebruiken. Deze kunnen oververhit raken en brand veroorzaken.
- Bedek nooit de ventilatie openingen van de kachel. Vermijd potentieel brandgevaar door ervoor te zorgen dat de luchttoevoer niet wordt geblokkeerd of bedekt. De kachel dient gebruikt te worden in ruimtes met normale, platte vloeren.
- In verband met brandgevaar mag de kachel mag niet bij licht ontvlambare materialen worden geplaatst.
- De kachel mag nooit gebruikt worden in ruimtes waar benzine, verf of andere brandbare vloeistoffen zijn opgeslagen, zoals in garages.
- De verwarming is goedgekeurd voor gebruik in zone 2 badkamers
- Raak een elektrische kachel nooit aan met natte handen. De verwarming moet zodanig worden geplaatst dat iemand die onder de douche staat of een bad neemt er niet direct mee in contact kan komen.
- De kachel wordt heet wanneer deze is ingeschakeld. Wees dus voorzichtig en vermijd brand- en schroeiwonden.
- Schakel de kachel uit, haal de stekker uit het stopcontact en laat hem afkoelen voordat u hem verplaatst.
- Voorkom overbelasting van het stroomnet (het circuit) wanneer de kachel is aangesloten. De kachel kan het stroomnet overbelasten wanneer andere elektrische apparaten op hetzelfde stopcontact zijn aangesloten.
- Dit apparaat mag niet worden gebruikt door kinderen onder de 8 jaar en personen met beperkte fysieke of mentale vaardigheden of met een gebrek aan ervaring en kennis, tenzij deze onder toezicht staan of de juiste instructies hebben gekregen aangaande het veilig gebruik van het apparaat en dus op de hoogte zijn van alle mogelijke gevaren.

- Laat kinderen niet met het apparaat spelen. Reiniging en onderhoud mogen niet zonder toezicht door kinderen worden uitgevoerd.
- Kinderen onder 3 jaar moeten op afstand van het apparaat worden gehouden, tenzij zij onder voortdurend toezicht staan.
- Kinderen tussen 3 en 8 jaar mogen het apparaat alleen aan- en uitzetten (ON/OFF) wanneer het apparaat correct is geplaatst en deze kinderen de juiste instructies of toezicht m.b.t. veilig gebruik hebben gekregen en de gevaren begrijpen.

BEWAAR DEZE HANDLEIDING VOOR LATER GEBRUIK!

RAAK DE KACHEL OF DE BEHUIZING NOOIT AAN MET NATTE HANDEN!

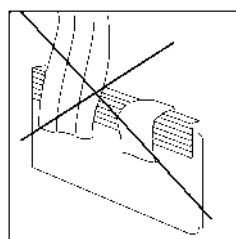
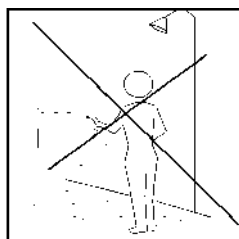

Specificaties

Model	Thermostaat	Kleur	Hoogte	Lengte	Stroomsterkte	Vermogen (W)	IP rating
IB300	Elektronisch	Wit	30.0 cm	35.0 cm	~230 V / 50 Hz	300	IPx4
IB600DN	Dag/nacht	Wit	40.0 cm	65.0 cm	~230 V / 50 Hz	600	IPx4
IB900DN	Dag/nacht	Wit	40.0 cm	85.0 cm	~230 V / 50 Hz	900	IPx4
IB1200DN	Dag/nacht	Wit	40.0 cm	105.0 cm	~230 V / 50 Hz	1200	IPx4
IB800L DN	Dag/nacht	Wit	25.0 cm	105.0 cm	~230 V / 50 Hz	800	IPx4
IB1000L DN	Dag/nacht	Wit	25.0 cm	121.5 cm	~230 V / 50 Hz	1000	IPx4
MB300	Elektronisch	Wit	30.0 cm	36.5 cm	~230 V / 50 Hz	300	IPx4
MB600DN	Dag/nacht	Wit	40.0 cm	66.5 cm	~230 V / 50 Hz	600	IPx4
MB900DN	Dag/nacht	Wit	40.0 cm	86.5 cm	~230 V / 50 Hz	900	IPx4
MB1200DN	Dag/nacht	Wit	40.0 cm	106.5 cm	~230 V / 50 Hz	1200	IPx4
MB800L DN	Dag/nacht	Wit	25.0 cm	106.5 cm	~230 V / 50 Hz	800	IPx4
MB1000L DN	Dag/nacht	Wit	25.0 cm	123.0 cm	~230 V / 50 Hz	1000	IPx4
MB600DN G	Dag/nacht	Grijs	40.0 cm	66.5 cm	~230 V / 50 Hz	600	IPx4
MB900DN G	Dag/nacht	Grijs	40.0 cm	86.5 cm	~230 V / 50 Hz	900	IPx4
MB1200DN G	Dag/nacht	Grijs	40.0 cm	106.5 cm	~230 V / 50 Hz	1200	IPx4
MB800LDN G	Dag/nacht	Grijs	25.0 cm	106.5 cm	~230 V / 50 Hz	800	IPx4
MB1000LDN G	Dag/nacht	Grijs	25.0 cm	123.0 cm	~230 V / 50 Hz	1000	IPx4



BEDEK HET APPARAAT NIET

Deze verwarming is goedgekeurd voor gebruik in zone 2 in natte ruimtes (IPx4+goedgekeurd)

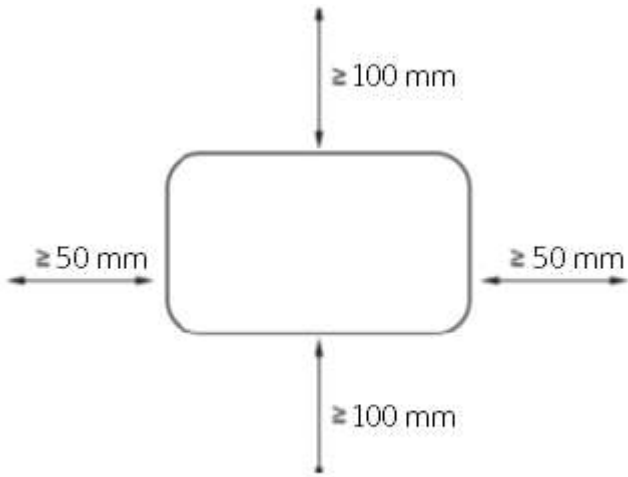

Minimale afstand



Mill Steel

1. Uit/Aan
2. Muurbeugel
3. Temperatuursensor
4. Warmteafgifte
5. Stalen Voorkant
6. Thermostaat

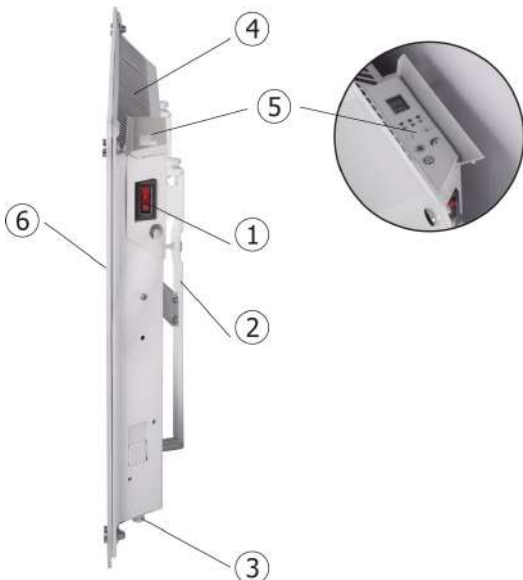

Mill Glass

1. Uit/Aan
2. Muurbeugel
3. Temperatuursensor
4. Warmteafgifte
5. Thermostaat
6. Glazen voorkant

Montage

Gebruik een lintmeter en een waterpas om de beugel vast te maken

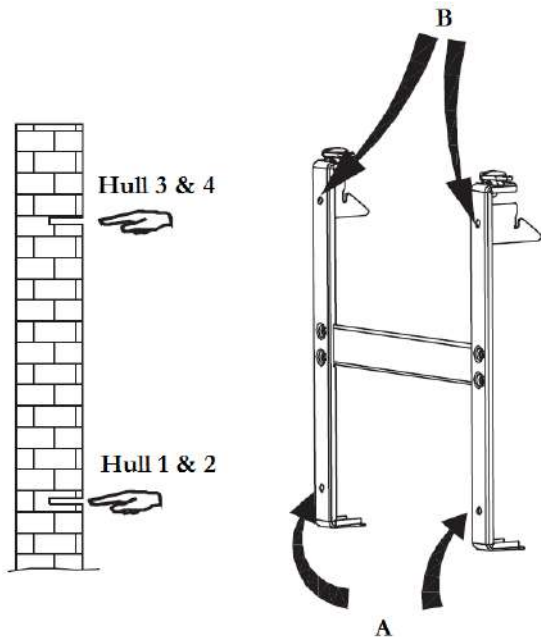

1.

Boor gaten in de muur voor gaten 1 & 2. Boor daarna gaten in de muur voor de bovenste gaten (gaten 3 & 4 gebruikmakend van B)

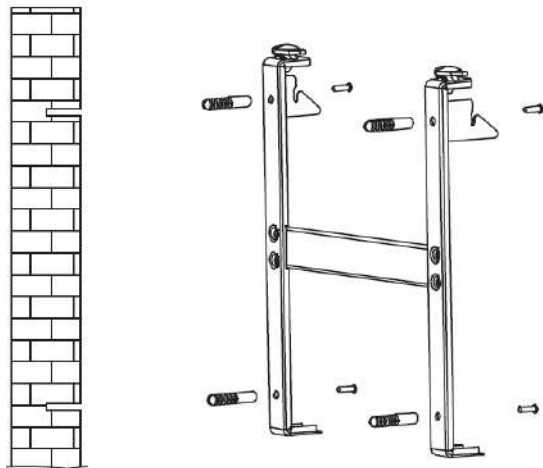

2.

Steek de pluggen in de gaten en bevestig de beugel met 4 schroeven

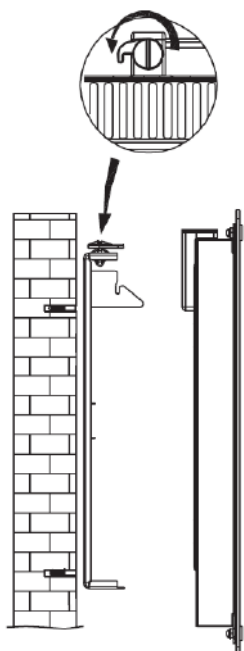

3.

Plaats de kachel op de onderste nokken op de beugel, hang dan de kachel aan de bovenste nokken (til de verwarming iets op om de verwarming op de juiste hoogte van de bovenste nokken te krijgen). Draai de borgschroeven aan de bovenzijde van de beugel (rechtsom)

Elektronische thermostaat—Instructies

OPGELET! In geval van een stroomstoring, zal de thermostaat terug gezet worden naar de laatst ingestelde temperatuur

Het gedeelte aangaande elektrische thermostaat is relevant voor de volgende modellen:

•IB300

•MB300

Bedieningspaneel voor de elektronische thermostaat:

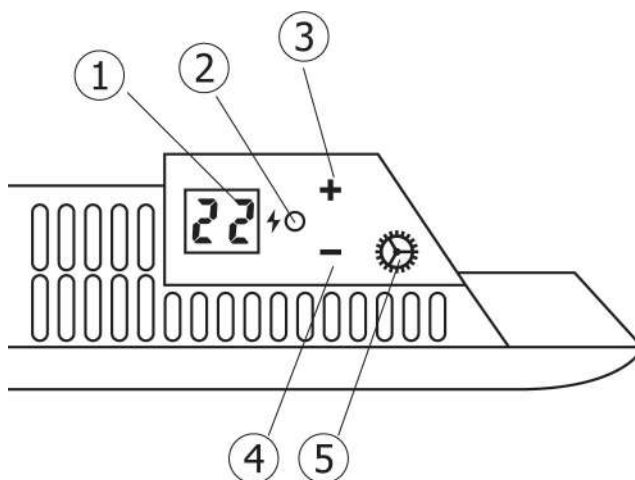

1. Display (geeft de gewenste kamertemperatuur weer)
2. Stroomindicator—Geeft aan af de kachel stroom verbruikt of niet
3. Controleknop (+) (verhogen van de temperatuur)
4. Controleknop (-) (verlagen van de temperatuur)
5. Functieknop(F)

Waarschuwing: Voordat de verwarming aangezet wordt, moet hij aan de muur zijn bevestigd. Indien de verwarming niet juist of scheef geïnstalleerd is, kan dit leiden tot een storing of in het ergste geval, dat de verwarming beschadigd raakt .

Indien de temperatuursensor niet goed werkt, ziet u onderstaand symbool op de display. Gelieve dan contact op te nemen met uw verkoper of importeur.



Stroomindicator

Wanneer de paneel verwarming stroom verbruikt (oftewel wanneer hij aan het verwarmen is), brandt het stroomindicatorlampje.

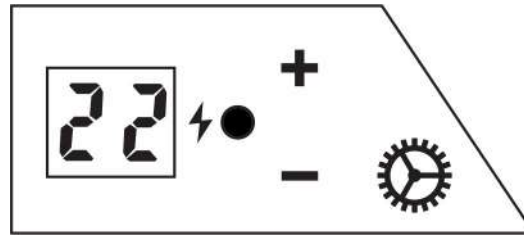

1) Kies de gewenste temperatuur

Druk op de pijltjes om de gewenste temperatuur in te stellen.



2) Temperatuurkalibratie

*Mochten afwijkingen ontstaan tussen de gewenste en werkelijke temperatuur in de kamer kan dit eenvoudig worden aangepast (de verwarming dient voor tenminste 12 uur in dezelfde stand te staan om er zeker van te zijn dat er een kalibratie nodig is).

Druk op de functiekноп en gebruik de pijltjesknop (+ of -) om de echte temperatuur die wordt waargenomen in de kamer, in te stellen. Bevestig door de functiekноп in te drukken of wacht 15 seconden voor automatische bevestiging.

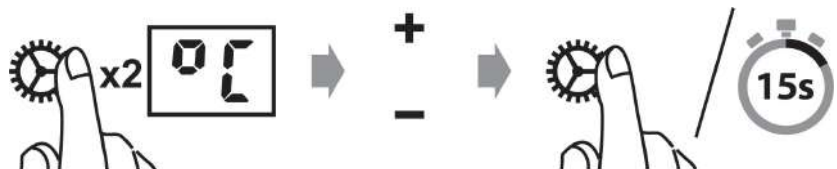

Dag/nacht thermostaat – Instructies

OPGELET! In geval van een stroomstoring, zal de thermostaat teruggezet worden naar de laatst ingestelde temperatuur.

Het gedeelte aangaande dag/nacht thermostaat geldt voor de volgende apparaten:

IB600DN, IB900DN, IB1200DN, IB800L DN, IB1000L DN

MB600DN, MB900DN, MB1200DN, MB800L DN, MB1000L DN

MB600DN G, MB900DN G, MB1200DN G, MB800LDN G, MB1000LDN G

Tip! De thermostaat kan worden gebruikt als een gewone elektronische thermostaat (dit is, de verwarming zal 24 uur per dag een constante temperatuur behouden). Zie de paragraaf over de elektronische thermostaat voor meer informatie.

Bedieningspaneel voor de dag/nacht thermostaat:

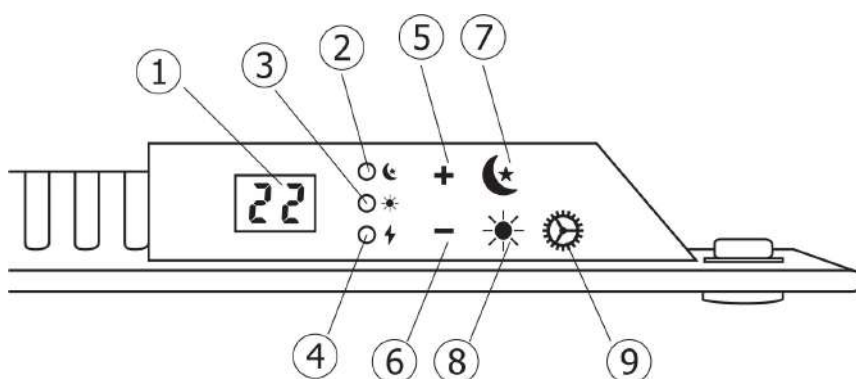

1. Display (geeft de gewenste kamertemperatuur weer)
2. Controlelampje—nacht functie
3. Controlelampje – dag functie
4. Stroomindicator – Geeft aan of de verwarming stroom verbruikt of niet
5. Controleknop (+) (verhogen van de temperatuur)
6. Controleknop (-) (verlagen temperatuur)
7. Nachtfunctie
8. Dagfunctie
9. Functieknop

Waarschuwing: Voordat de verwarming aangezet wordt, moet hij aan de muur zijn bevestigd. Indien de verwarming niet juist of scheef geïnstalleerd is, kan dit leiden tot een storing of in het ergste geval, dat de verwarming beschadigd raakt .

Indien de temperatuursensor niet goed werkt, ziet u onderstaand symbool op de display. Gelieve dan contact op te nemen met uw verkoper of importeur.



Stroomindicator

Wanneer de paneel verwarming stroom verbruikt (ofteweel wanneer hij aan het verwarmen is), brandt het stroomindicatorlampje

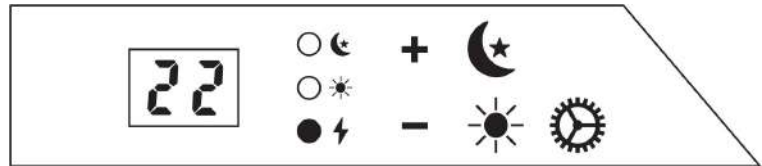

1) Kies de gewenste temperatuur

Druk op de pijltjestoetsen om de gewenste temperatuur in te stellen



Opmerking: Kan alleen worden uitgevoerd wanneer de spaarstand programma's inactief zijn

2) Dagmodus

Wanneer u overdag de temperatuur van de verwarming wilt terugbrengen, (vanaf heden ingesteld voor werkdagen) druk op ☀. De display toont «d».

Gebruik de pijltjes toetsen om de juiste weekdag in te stellen. (Maandag=1, Dinsdag=2, Woensdag=3, Donderdag=4, Vrijdag=5, Zaterdag=6, Zondag=7). Dit wordt opgeslagen door in te drukken ⚙️

Voer de gewenste temperatuur voor de dagmodus in. Dit wordt opgeslagen door ⚙️ in te drukken.

Voer het gewenste aantal uren in voor de dagterugschakeling. Dit wordt opgeslagen door ⚙️ in te drukken.

*Controle lampje ☀ is continu groen wanneer de verwarming in een actieve dagmodus periode is. Het controle lampje is continu rood wanneer de dagmodus inactief is, maar wanneer deze wel geprogrammeerd is.

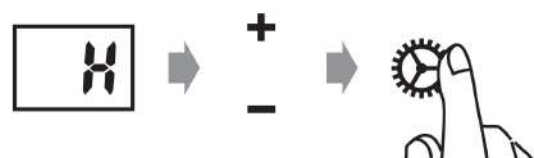
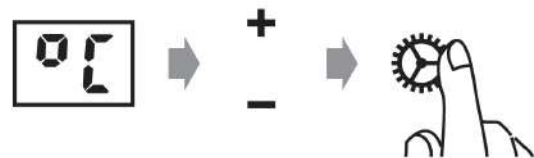
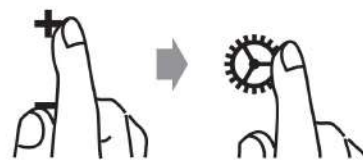
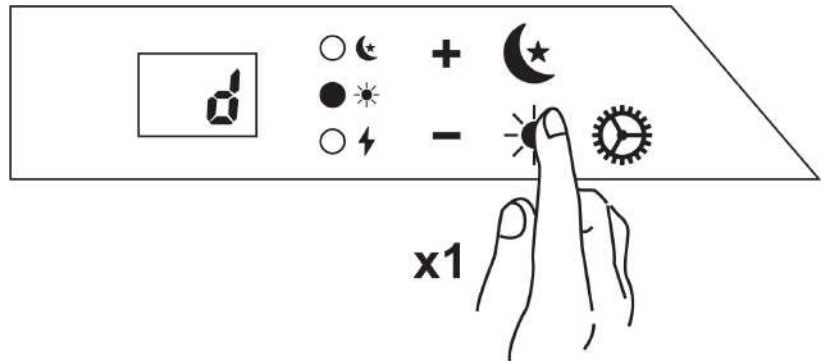

3) Nachtmodus

Wanneer u wilt dat de verwarming gedurende de avond de temperatuur terugbrengt (vanaf heden elke avond/nacht toepasbaar), druk dan op ☾. De display toont °C

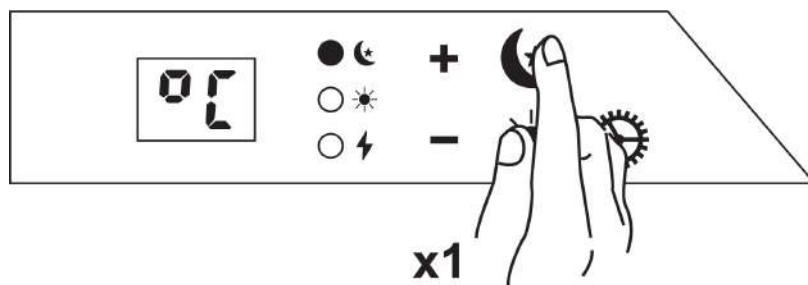

Voer de gewenste temperatuur in voor nachtmodus. Bevestig door in te drukken ⚙️

Voer het gewenste aantal uren in voor de nachtmodus. Bevestig door in te drukken ⚙️



*Controlelampje ☾ s continu groen wanneer de verwarming in een actieve nachtmodus periode staat. Het controlelampje is continu rood wanneer de nachtmodus periode inactief is, maar deze wel geprogrammeerd is.

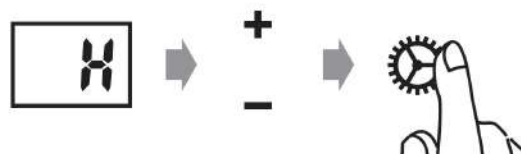

4) Verander temperatuur —Dagmodus

Druk op ⚙️ en houd ingedrukt en druk 3 keer op ☀️. Stel de gewenste temperatuur in voor het dagmodus programma. Bevestig door ⚙️ in te drukken of wacht 15 seconden voor automatische bevestiging.

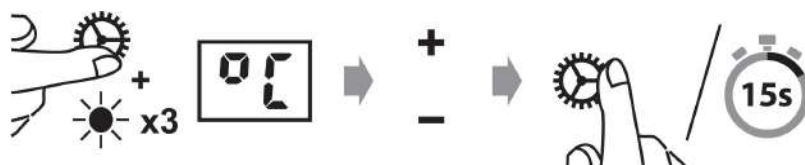

5) Verander temperatuur —Nachtmodus

Druk op ⚙️ en houd ingedrukt en druk 3 keer op ☾. Stel de gewenste temperatuur in voor het nachtmodus programma. Bevestig door in ⚙️ in te drukken of wacht 15 seconden voor automatische bevestiging.

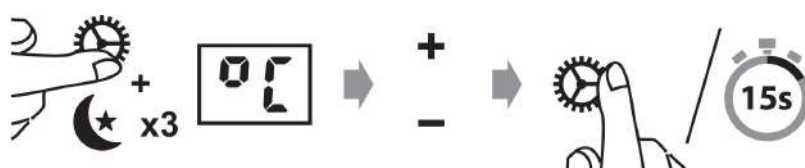

6) Verander aantal uren — dagmodus

Druk op  en houd ingedrukt en druk 2 keer op . Stel het gewenste aantal uren in voor de dagmodus. Bevestig door  in te drukken of wacht 15 seconden voor automatische bevestiging.



7) Verander aantal uren — Nachtmodus

Druk op  en houd ingedrukt en druk 2 keer op . Stel het gewenste aantal uren in voor de nachtmodus. Bevestig door  in te drukken of wacht 15 seconden voor automatische bevestiging.

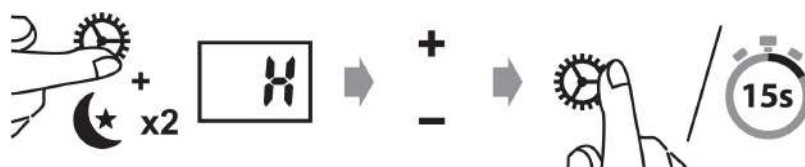

8) Het annuleren (over slaan) van een dag/nacht modus programma

Druk op  en houd ingedrukt en druk 1 keer op  of  (afhankelijke van het modus programma dat u wilt annuleren)

***De verwarming slaat een actieve Dag/nacht modus over of de volgende modusperiode.**

Gedurende de volgende dag/nacht modus periode, zal de verwarming automatisch de geprogrammeerde temperatuurverlaging hervatten.

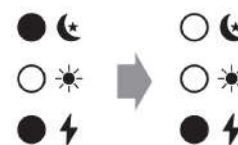
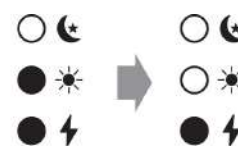

9) Verwijderen van een Modus programma

Druk en houd ☀ of 🌙 gedurende 3 seconden ingedrukt (afhankelijk van welke modus u wilt verwijderen)

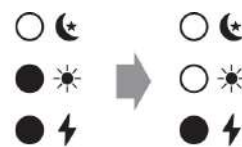

10) Kalibratie van temperatuur

*Mochten afwijkingen ontstaan tussen de gewenste en werkelijke temperatuur in de kamer kan dit eenvoudig worden aangepast (de verwarming dient hiervoor tenminste 12 uur in dezelfde stand te staan om er zeker van te zijn dat een kalibratie nodig is)

Druk 2 keer op ⚙ en gebruik de pijltjesknoppen (+ of -) om de werkelijk waargenomen temperatuur in de kamer in te stellen. Bevestig met ⚙ of wacht 15 seconden voor automatische bevestiging.

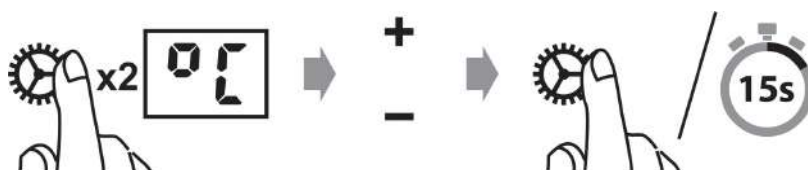

11) Opnieuw instellen van de verwarming

Schakel de hoofdschakelaar van de verwarming uit. Druk op ⚙ en houd de knop ingedrukt terwijl u de hoofdschakelaar aanzet.

12) Geheugenfunctie

*De verwarming onthoudt alle instellingen van de temperatuur en zal na een stroomstoring automatisch terugkeren naar de gewenste temperatuur. Als u de temperatuur voor de verschillende spaarstand programma's heeft veranderd, zal de verwarming deze ook onthouden.

Onderhoud

- 1) Trek vóór het reinigen altijd de stekker uit het stopcontact en laat de kachel afkoelen.
- 2) Veeg de kachel geregeld af met een vochtig doekje en droog het oppervlak voordat u de kachel opnieuw inschakelt.
- 3) Tijdens het stookseizoen moet de kachel tenminste een keer per maand worden schoongemaakt.

Opgelet! De kachel mag nooit onder water worden gehouden.

Reinig de kachel niet met detergenten.

Zorg ervoor dat er geen water in de kachel komt; dit kan gevaarlijk zijn.

- 4) Stof en dergelijke moet worden afgenomen met een zachte doek.
- 5) De kachel kan worden opgeborgen op een droge en schone plaats.
- 6) Als de kachel niet langer werkt, probeer deze dan niet zelf te repareren. Dit kan brandgevaar en/of een elektrische schok veroorzaken.

Garantie

De garantietermijn is 2 jaar. De kachel zal worden gerepareerd of vervangen in geval van een defect binnen deze periode. De garantie is van kracht wanneer de kachel volgens deze instructies is gebruikt en de klant een aankoopbewijs kan voorleggen. Als de kachel op wat voor manier dan ook niet goed werkt, neem dan contact op met de winkel waar deze is aangekocht.

Afvalverwerking

Het symbool  geeft aan dat dit product moet worden gescheiden van huishoudelijk afval. Dit product moet worden afgeleverd bij een recyclingdienst of in een container voor elektrische apparaten en uitrustingen. Dit om gezondheidsrisico's en milieuschade te vermijden. Lokale handelaren (of de milieudienst bij jou in de buurt) zijn volgens de wet verplicht om dit soort producten aan te nemen en te recyclen, als een manier om dit op een milieuvriendelijk manier te verwerken.



Mill International AS

Grini Næringspark 10

1361 Osteras

Tlf: +47 22 13 32 00

www.millheat.com

mill®